



## aluDISC + technoDISC

Le prime custodie di design rotonde in alluminio e in plastica a livello mondiale.

# aluDISC + technoDISC

Le custodie di design rotonde di alluminio o plastica



## Le principali caratteristiche di **aluDISC** a colpo d'occhio:

- La prima custodia rotonda in alluminio per l'elettronica industriale
- 4 dimensioni: da 110x97x55 mm a 190x179x90 mm (Lu x La x A)
- Ribassamento integrato nel coperchio per l'alloggiamento di tastiere a membrana o piastre frontali
- Fissaggio della custodia senza necessità di aprire il coperchio
- Torrette di fissaggio presenti sia nella parte inferiore che nel coperchio, per il montaggio di schede o piastre
- IP 66, IP 67 / EN 60529, in opzione IP 69K / ISO 20653

## Le principali caratteristiche di **technoDISC** a colpo d'occhio:

- La prima custodia rotonda in plastica ASA+PC per l'elettronica industriale
- Stampaggio in materiali speciali su richiesta
- 4 dimensioni: da 110x97x55 mm a 190x179x90 mm (Lu x La x A)
- Ribassamento integrato nel coperchio per l'alloggiamento di tastiere a membrana o piastre frontali
- Fissaggio della custodia senza necessità di aprire il coperchio
- Torrette di fissaggio presenti sia nella parte inferiore che nel coperchio, per il montaggio di schede o piastre
- IP 66, in opzione IP 67 / EN 60529



# aluDISC + technoDISC

Le custodie di design rotonde in alluminio o plastica – Vantaggi e app



## A volte deve essere proprio rotondo – innovativo e pratico

La prima serie di custodie rotonde per l'elettronica industriale e i componenti elettronici, aluDISC, è stata sviluppata e perfezionata dal reparto R&D di ROLEC sotto la guida dell'inventore delle custodie industriali, Friedhelm Rose, nonché fondatore dell'azienda, in maniera tale da potersi integrare al meglio su attrezzature, strumentazione ed impianti industriali. Grazie alla loro forma rotonda, le custodie aluDISC e

technoDISC (quest'ultima ideata come alternativa in plastica rispetto alla classica in metallo) danno sempre un'ottimo impatto visivo. Ormai non è più possibile immaginare lo svariato assortimento ROLEC senza aluDISC. Sia a livello estetico che funzionale, aluDISC si conferma infatti il nostro highlight per quanto riguarda design e tecnologia.

## aluDISC e technoDISC – custodie a tutto tondo da ogni punto di vista

Ci sono settori industriali in cui tutto ha una forma circolare. Tubi, serbatoi, spie luminose, display, strumenti di misura. Solo le custodie hanno gli angoli. Di custodie rotonde sinora non se ne sono mai viste, ad eccezione di quelle di ROLEC.

Con le custodie rotonde aluDISC di alluminio e technoDISC di plastica ASA+PC, ROLEC stabilisce nuovi standard nel design e nella tecnologia. Gli accessori su misura e le dotazioni speciali, come il rivestimento EMC

e le guarnizioni in diversi materiali, rendono entrambe le serie di custodie adatte per numerose applicazioni.

I nostri punti di forza sono le personalizzazioni in base alle richieste del cliente e la realizzazione di prodotti pronti all'uso. Dalla verniciatura speciale alle lavorazioni meccaniche, il team ROLEC con la sua produzione interna viene incontro a ogni vostra esigenza.



# aluDISC + technoDISC

Le custodie di design rotonde in alluminio o plastica – Informazioni sui



Le **fascette estetiche inseribili a scatto** coprono i canali delle viti in entrambe le serie di custodie.



Per aluDISC 100, 120 e 160 sono inoltre disponibili **fermi-coperchio integrati**.



**Possibilità di installare la custodia senza bisogno di aprire il coperchio**, per entrambe le serie di custodie.



Per aluDISC AR 120 è disponibile una **calotta di protezione in policarbonato**. La calotta protegge i componenti da accesso non autorizzato e da agenti ambientali esterni.

## aluDISC Dimensioni/accessori disponibili

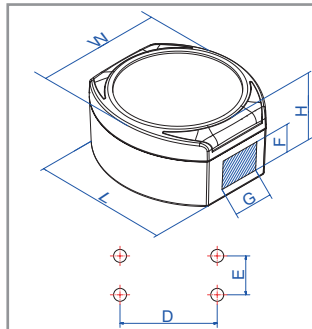

Modello	Nr. Art.	Lunghezza Lu	Larghezza La	Altezza A	Peso g	Punto di montaggio D	Punto di montaggio E	Dimensione F	Dimensione G	Guarnizione coperchio silicone	Fermo del coperchio	Schermatura	Verniciatura con protezione anticorrosione	Piastra di montaggio	Classe di protezione IP 69K
AR 080	280.080.000	110	97	55	410	89,8	45,2	27,5	12,5	•	-	◦	◦	◦	◦
AR 100	280.100.000	130	119	65	590	99,4	68,4	40,5	27,5	•	◦	◦	◦	◦	◦
AR 120	280.120.000	150	139	80	820	116,5	80	55,5	40	•	◦	◦	◦	◦	◦
AR 160	280.160.000	190	179	90	1190	155,5	99	65,5	57,5	•	◦	◦	◦	◦	◦

• Standard ◦ Disponibile in opzione - non disponibile

## Dati tecnici aluDISC

### Materiale della custodia

Legia di alluminio pressofuso

### Materiale fascette estetiche

Plastica (POM)

### Fissaggio

A canali separati

### Componenti interni

Torrette di fissaggio sulla base e sul coperchio, ribassamento integrato nel coperchio per tastiere a membrana o piastre frontali

### Viti del coperchio

Acciaio temperato 1.4567, imperdibili

### Guarnizione

Guarnizione fustellata da -50°C a +140°C

### Grado di protezione

IP 66, IP 67 / EN 60529  
In opzione IP 69K DIN 40050

### Superficie

Verniciatura a polvere RAL 7035, grigio chiaro

### IN OPZIONE:

- Colori speciali
- Protezione anticorrosione
- Vite del coperchio con elemento in plastica di acciaio inossidabile 1.4567 e poliammide (PA6)
- Calotta di protezione per AR 120 con meccanismo a cerniera di policarbonato trasparente
- Piastra di montaggio su richiesta

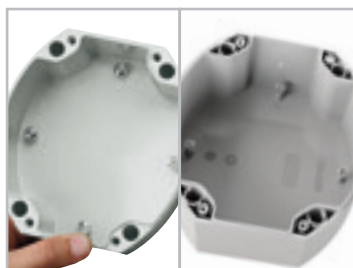

**Torrette di fissaggio presenti** sia nella base che nel coperchio, disponibili per entrambe le serie di custodie.

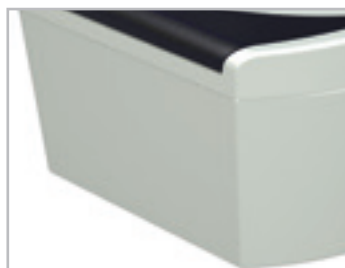

I **lati piatti** offrono la possibilità di installare pressacavi e connettori.



**Ribassamento integrato nel coperchio** adatto per il montaggio di tastiere a membrana o piastre frontali.



**Guarnizione conduttiva e rivestimento EMC** consentono applicazioni schermanti.

**technoDISC** Dimensioni/accessori disponibili

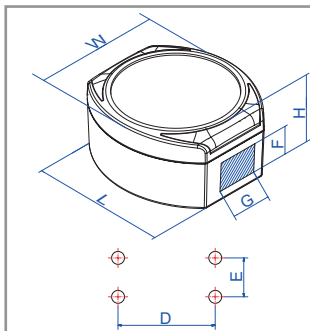

Modello	Nr. Art.	Lunghezza Lu	Larghezza La	Altezza A	Peso g	Punto di montaggio D	Punto di montaggio E	Dimensione F	Dimensione G	Guarnizione coperchio silicone	Schermatura	Piastre di montaggio	Classe di protezione IP 67
TD 080	285.080.000	110	97	55	216	87,9	42,3	27,5	7	•	◦	◦	◦
TD 100	285.100.000	130	119	65	350	98	66	40	30,5	•	◦	◦	◦
TD 120	285.120.000	150	139	80	395	115	78,5	55	41,5	•	◦	◦	◦
TD 160	285.160.000	190	179	90	712	154	97	65	60,5	•	◦	◦	◦

• Standard ◦ Disponibile in opzione - non disponibile

**Dati tecnici technoDISC**

**Materiale della custodia**

Plastica ASA+PC, V-0

**Materiale delle fascette estetiche**

Poliossimetilene (POM)

**Fissaggio**

A canali separati

**Componenti interni**

Torrette di fissaggio sulla base e sul coperchio, ribassamento integrato nel coperchio per tastiere a membrana o piastre frontali

**Viti del coperchio**

Acciaio inossidabile 1.4567, perenne

**Guarnizione**

Guarnizione fustellata da -50°C a +140°C

**Grado di protezione**

IP 66 / EN 60529  
In opzione IP 67 / EN 60529

**Superficie**

RAL 7035, grigio chiaro

**IN OPZIONE:**

- Materiale speciale su richiesta
- Schermatura EMC, Alluminatura 2,5µm
- Guarnizione EMC (da -55 a +160°C)
- Piastra di montaggio su richiesta

# Assistenza personalizzata per ogni cliente

Forniamo consulenza e assistenza a tutti i clienti in modo individuale.



## Consulenza professionale

Tutto inizia con una consulenza personale. Vi offriamo il nostro supporto durante il vostro progetto e troviamo soluzioni per le vostre esigenze. Le soluzioni specifiche per il cliente sono la nostra specialità!



## Servizio campioni

Testate i nostri prodotti con i vostri componenti. Saremo lieti di inviarvi senza alcun impegno per visione una custodia in campionatura.

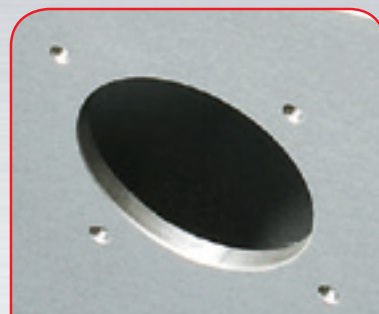

## Foratura

Siamo in grado di lavorare ogni custodia secondo le vostre specifiche esigenze, fino alle forature più piccole con tolleranze millimetriche.



## Fresatura

Grazie all'ampio parco macchine siamo in grado di realizzare aperture, scassi e ribandi con precisione rapida ed accurata, secondo le specifiche richieste.



## Verniciatura a polveri

Custodie e contenitori di comando o sistemi di sospensione, possono essere verniciati a polvere in qualsiasi colore RAL desiderate. Sono possibili naturalmente anche colori speciali.



## Verniciatura a liquido

Eseguiamo verniciatura a liquidi in qualsiasi colore RAL desiderate. Inoltre possono essere applicati primer e finiture superficiali su vostra specifica.



## Serigrafia

Effettuiamo serigrafia di logo, legende, descrizioni o simboli in base alle vostre esigenze.



## Stampa

Adatta per la produzione di lotti o per disegni ed applicazioni complesse.



## Contenitori EMV

Per la protezione dei vostri componenti elettronici da interferenze elettromagnetiche proponiamo la custodia brevettata conFORM: standard, economica ed in pronta consegna. Su richiesta può essere applicata l'opzione EMC anche sulle altre linee di custodie ROLEC.



## Protezioni per display

Siamo in grado di realizzare aperture e protezioni per la visualizzazione di display su misura, in varie dimensioni e gradi di robustezza a seconda dell'applicazione.



## Realizzazione di prototipi

Siamo in grado di realizzare prototipi per rendere concreto il vostro progetto e supportare la fase di test e sviluppo.



## Materie plastiche

Le custodie in materie plastiche possono essere stampate anche in colori specifici, come il policarbonato. Possiamo realizzare lotti in materiali specifici.



Che si tratti di un unico pezzo o di un ordine in serie.



atura

oderno parco  
rado di realizzare  
assamenti in modo  
ulla base delle vostre



Incisione

Il nostro servizio include anche l'incisione di simbologie e loghi sui pannelli frontali e sulle custodie. L'incisione può poi anche essere riempita con il colore desiderato.



Lavorazione al laser

Grazie al nostro centro di taglio laser interno, siamo in grado di trattare custodie e piastre in acciaio inossidabile in modo rapido e affidabile in base ai vostri requisiti specifici.



Montaggio

Vorreste ricevere tutti i componenti già montati? Nessun problema! Il nostro team addetto al montaggio sarà lieto di eseguire tutti i lavori di assemblaggio per vostro conto.



digitale

ione di piccoli  
immagini più



Accessori

Piastre frontali, piastre di montaggio, guide DIN o morsetti, nonché un ampio portafoglio di pressacavi, tappi ed inserti rientrano nell'assortimento di accessori ROLEC.



Tastiere a membrana

Siamo in grado di realizzare tastiere a membrana personalizzate ed installarle in base alle vostre richieste.



Pellicole per display touch

Tra gli accessori che siamo in grado di fornire, rientrano pellicole di protezione per display touch.



li speciali

ale plastico possono  
ne in materiali o  
ASA Luran VO o  
amo produrre per voi  
fici da voi indicati.



Utensili

I nostri utensili sono predisposti per contenere inserti intercambiabili consentendo di apportare modifiche rapide e rispondere in modo veloce e sicuro anche a richieste speciali.



Utensili speciali

Per la produzione di grandi volumi possiamo apportare modifiche allo stampo o realizzare strumenti specifici.

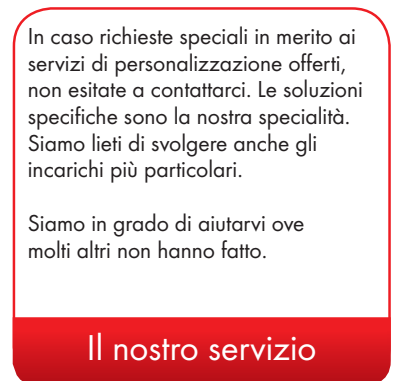

Il nostro servizio

In caso richieste speciali in merito ai servizi di personalizzazione offerti, non esitate a contattarci. Le soluzioni specifiche sono la nostra specialità. Siamo lieti di svolgere anche gli incarichi più particolari.

Siamo in grado di aiutarvi ove molti altri non hanno fatto.

# Il portafoglio dei prodotti ROLEC

Custodie, custodie portatili, contenitori di comando, sistemi di sospensione

■ Custodie in alluminio

■ Custodie in acciaio inossidabile

■ Custodie palmari

■ Custodie per comandi

■ Custodie in ABS

■ Custodie in poliestere

## aluDISC



- Fissaggio della custodia senza apertura del coperchio
- Dimensioni da 110x97x55 mm a 190x179x90 mm
- IP 66, IP 67/ EN 60529

## aluCLIC



- Custodia con sistema di fissaggio a scatto unico nel suo genere a livello mondiale
- Dimensioni da 130x90x70 mm a 200x130x70 mm
- IP 66, IP 67/ EN 60529

## aluSMART

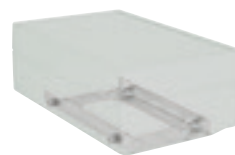

## aluTWIN



- Custodia con vano di collegamento cavi separato
- Dimensioni: 166x100x55 mm a 240x240x103 mm
- IP 66 / EN 60529

## conFORM



- Custodie EMC economiche e robuste
- Dimensioni da 79x84x44 mm a 268x168x100 mm
- IP 66 / EN 60529

## aluKOM



## taraPLUS



- Combinazione di tubi rettangolari e fondelli per una maggiore stabilità statica
- Installazione semplice dei cavi
- IP 54 / EN 60529

## QUADRO



- Sistema di sospensione per carichi pesanti
- Combinazione di alluminio e ghisa sferoidale
- IP 54 / EN 60529

## inoCASE A2 / A4



## handCASE



- Custodia palmare estremamente robusta
- 4 versioni, dimensioni da 80x180x42,4 mm a 100x220x62,4 mm
- IP 66, IP 67/ EN 60529

## mobilCASE

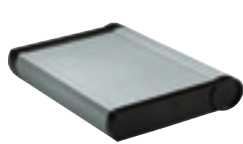

- Custodia in estruso
- 3 larghezze standard, ciascuna in 2 versioni
- Profilo monoblocco IP 65
- Profilo in due parti IP 54 / EN 60529

## aluDISPLAY



## commandCASE

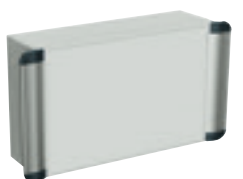

- Contenitore di comando in alluminio, dotato di maniglie ergonomiche
- Dimensioni da 230x200x120 mm a 430x300x120 mm
- IP 66 / EN 60529

## topVISION



- Struttura in lamiera verniciata con frame in alluminio
- Dimensioni da 300x200x201 mm a 600x400x251 mm
- IP 66 / EN 60529

## aluFACE



## technoDISC



- Custodia di design rotonda, in Luran
- Dimensioni da 110x97x55 mm a 190x179x90 mm
- IP 66/EN 60529

## technoCASE



- Custodia modulare in ABS e policarbonato
- Dimensioni da 80x80x60 mm a 360x240x160 mm
- IP 66, IP 67/ EN 60529

## technoBOX



## polyKOM

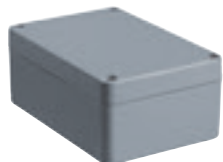

- Custodia in poliestere robusto e resistente agli agenti atmosferici
- Dimensioni da 80x75x55 mm a 400x405x120 mm
- IP 65 / EN 60529

## polyTOP



- Custodia modulare in poliestere resistente agli agenti atmosferici
- Dimensioni da 82x82x60 mm a 404x404x160 mm
- IP 66 / EN 60529

## Pressacavi



# Sospensione

... in poliestere ■ Sistemi di sospensione ■ Pressacavi

## ... in poliestere

- Fissaggio esterno con viti, "dal retro"
- Dimensioni da 130x90x70 mm a 200x130x70 mm
- IP 66 / EN 60529

## aluCASE

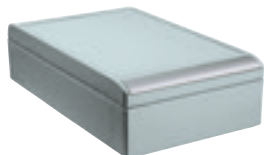

- Fissaggio della custodia senza apertura del coperchio
- Dimensioni da 75x50x33 mm a 330x200x120 mm
- IP 66, IP 67 / EN 60529

## aluPLUS



- Custodie di design con elementi tecnici raffinati
- Dimensioni da 125x84x59 mm a 260x160x90 mm
- IP 66 / EN 60529

## ... in alluminio

- La prima custodia industriale creata da Friedhelm Rose
- Dimensioni da 50x45x30 mm a 600x310x110 mm
- IP 66 / EN 60529

## aluNORM



- Custodia universale dalle molteplici combinazioni
- Dimensioni da 50x65x40 mm a 640x320x120 mm
- IP 66 / EN 60529

## profiPLUS 50 & 70



- Sistema di sospensione di design con numerosi componenti
- Connettore di terra
- Facile montaggio e livellamento
- IP 54 / EN 60529

## ... in alluminio

- Fissaggio senza fori nel vano ermetico
- Dimensioni da 140x110x60 mm a 430x300x120 mm
- IP 66, IP 67 / EN 60529

## inoCASE A2 / A4 mini



- Tecnica brevettata a un canale - per maggiore spazio all'interno
- Dimensioni da 100x70x50 mm a 200x90x60 mm
- IP 66, IP 67 / EN 60529

## inoBOX A2 / A4



- Fissaggio senza fori nel vano ermetico
- Dimensioni da 140x110x60 mm a 430x300x120 mm
- IP 66, IP 67 / EN 60529

## ... in alluminio

- Contenitore di comando in estrusi di alluminio di lunghezza variabile
- 3 dimensioni di profili: 180, 240 e 300 mm
- IP 54 / EN 60529

## multiPANEL



- Contenitore di comando per HMI dal design innovativo
- Dimensioni da 150x150x70 mm a 800x800x130 mm
- IP 65 / EN 60529

## profiPANEL



- Contenitore di comando per HMI dal design innovativo
- Dimensioni da 150x150x60 mm a 800x800x300 mm
- IP 65 / EN 60529

## ... in alluminio

- Contenitore di comando economico in alluminio
- 6 varianti, dimensioni da 120x120x80 mm a 640x320x135 mm
- IP 66 / EN 60529

## multiVISION

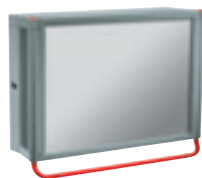

- 2 versioni, molteplici varianti possibili
- Precisione millimetrica secondo le preferenze del cliente fino a 800x800x360 mm
- IP 65 / EN 60529

## starCASE



- Custodia in ASA Luran dall'aspetto moderno ed ergonomico
- Dimensioni da 120x90x50 mm a 280x170x60 mm
- IP 66 / EN 60529

## ... in ABS

- Elegante custodia standard in ABS
- Dimensioni da 66x51x35 mm a 241x1610x80 mm
- IP 66 / EN 60529

## technoPLUS

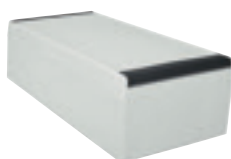

- Custodia all'avanguardia in ASA Luran, resistente ai raggi UV
- Dimensioni da 130x90x70 mm a 270x170x90 mm
- IP 66, IP 67 / EN 60529

## polyDOOR



- Custodia in poliestere con coperchio a cerniera
- Dimensioni da 140x120x100 mm a 320x200x120 mm
- IP 66 / EN 60529

## ... in ABS

- Diversi materiali, come per le custodie
- IP 54, IP 55, IP 65, IP 66, IP 68, IP 69K
- Ulteriori accessori, come tappi ciechi, piastre frontali, ecc.

Per informazioni dettagliate su tutti i prodotti e sulla nostra azienda, visitate il nostro sito Web [www.rolec.de](http://www.rolec.de)

# Benvenuti dall'inventore delle custodie indu

Un'azienda familiare caratterizzata da tradizione e responsabilità,



## Il principio di ROLEC: perfezione tecnica abbinata a una qualità insuperabile.

**Grazie alle numerose innovazioni e all'elevata competenza, la nostra impresa sviluppa e produce custodie, contenitori di comando e sistemi di sospensione per l'industria.**

I fondatori dell'azienda, Friedhelm e Matthias Rose, sono stati i pionieri nell'ambito della tecnologia custodie. Le nostre massime priorità sono una progettazione sofisticata e un elevato vantaggio per i clienti. Per tale motivo, per i nostri prodotti esigiamo la massima qualità.

In quanto media impresa a conduzione familiare gestiamo le nostre attività di livello globale dalla sede centrale tedesca di Rinteln an der Weser. ROLEC vi offre custodie industriali in alluminio, acciaio inossidabile,

poliestere, Luran e ABS, nonché contenitori di comando e sistemi di sospensione. Nello specifico, proponiamo sia numerose dimensioni standard che soluzioni su misura, a seconda delle esigenze del cliente.

### **Contenitori full-service**

Uno dei nostri particolari punti di forza è la produzione di custodie pronte per l'installazione. Grazie al nostro parco macchine all'avanguardia, siamo in grado di modificare e personalizzare le nostre custodie in base alle esigenze dei clienti, per fornirle pronte all'uso. La consegna avviene in modo tempestivo e su richiesta "just in time". Per ulteriori informazioni, consultare le pagine successive.

**striali**  
questo è ciò che siamo



Our *passion* is enclosures.



### **Benvenuti nella famiglia ROLEC**

Nel 1967 Friedhelm Rose creò la prima custodia stagna in alluminio per applicazioni industriali. Da allora, questi ha sviluppato numerose innovazioni che hanno letteralmente rivoluzionato il mercato delle custodie industriali. Nel 1986, insieme al figlio Matthias e alla figlia Betty, fondò ROLEC. Attualmente, circa 100 dipendenti si occupano qui dei nuovi sviluppi che detteranno le tendenze future, della massima qualità dei prodotti e della migliore assistenza clienti.

# In tutto il mondo come a casa propria

Qualità Made in Germany – a vostra disposizione in tutto il mondo.

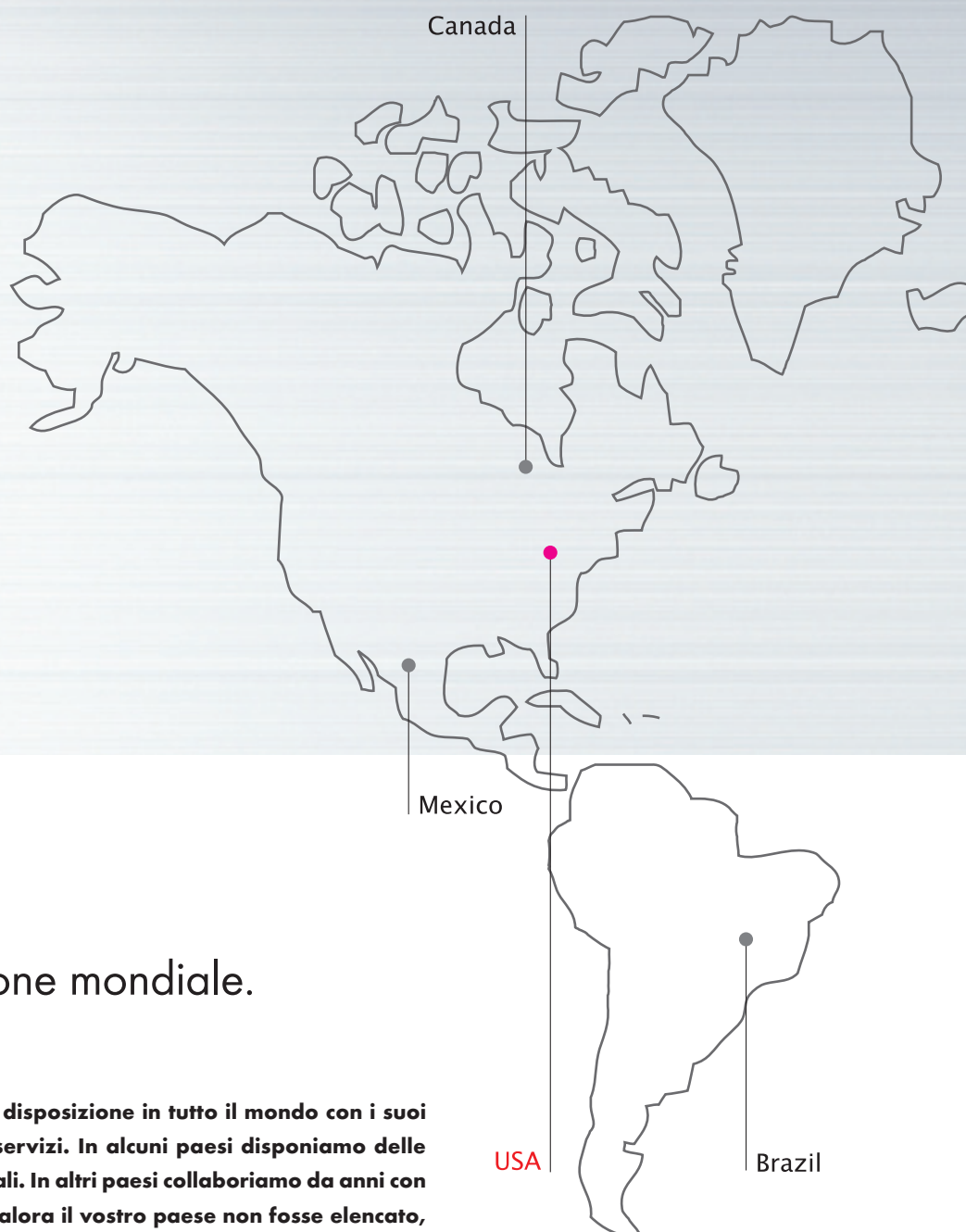

## Distribuzione mondiale.

**ROLEC è a vostra disposizione in tutto il mondo con i suoi prodotti e i suoi servizi. In alcuni paesi disponiamo delle nostre proprie filiali. In altri paesi collaboriamo da anni con partner fidati. Qualora il vostro paese non fosse elencato, vi invitiamo a rivolgervi alla nostra sede centrale in Germania. Siamo a vostra disposizione!**

- = Filiale ROLEC
- = Partner di distribuzione

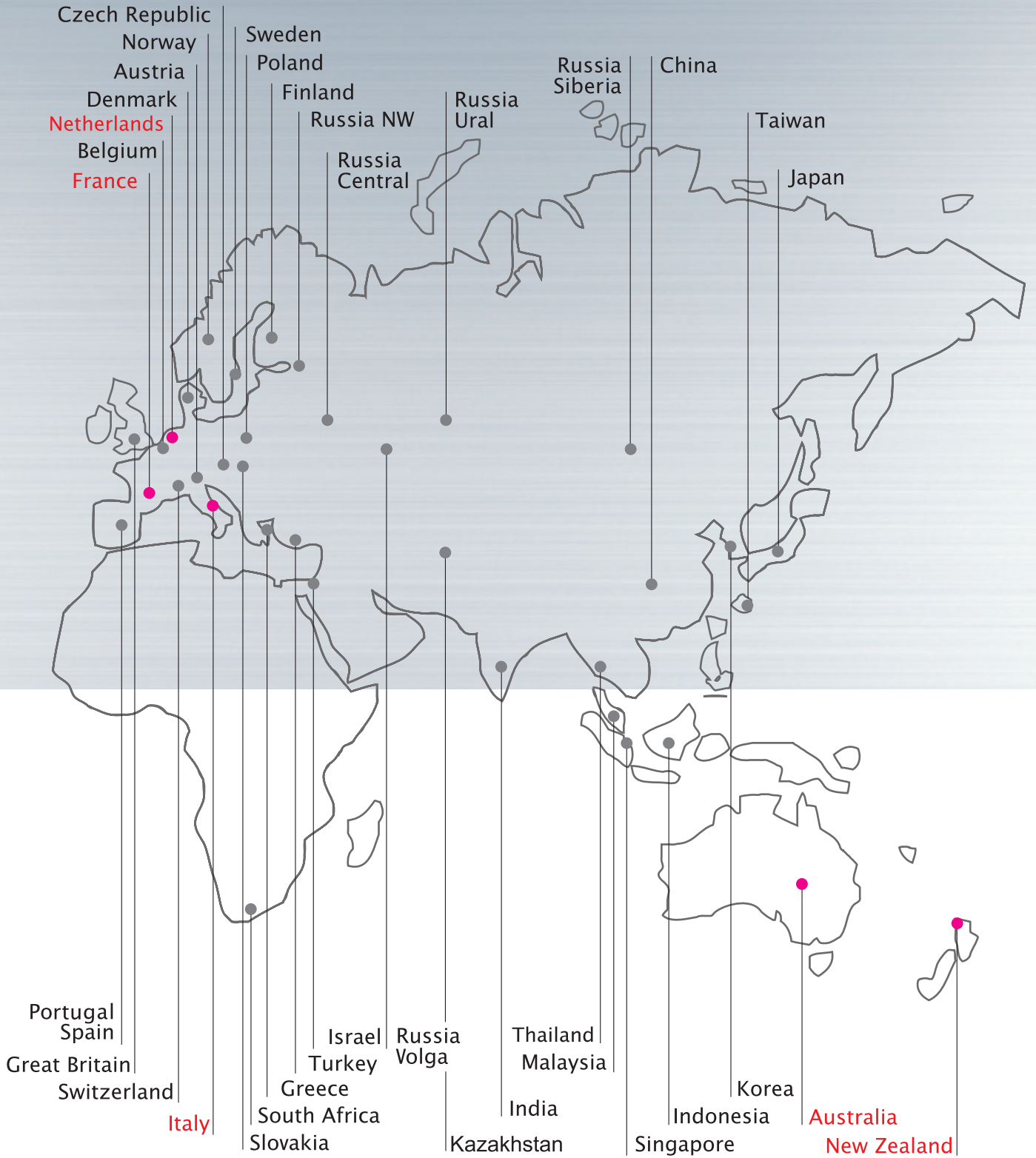



Our *passion* is enclosures.



**ROLEC Italia Srl**  
Via Brianza, 2  
I 20882 Bellusco MB

Fon.: +39 (0)39 623059  
Fax +39 (0)39 623277  
info@rolec.it  
www.rolec.it

**ROLEC Italia S.r.l.**  
Via Brianza, 2  
20882 Bellusco (MB)

Tel +39/039/623059  
Fax +39/039/623277  
info@rolec.it  
www.rolec.de/it

